



EASY

Urinoir

REF: 10119

Pour des endroits où l'on cherche à rentabiliser l'espace au maximum. Alimentation verticale.

REF. 10119

COULEURS / FINITIONS

01
Blanc

ARTICLES

Ref.	Produit / Ensemble	Mesures
10119	Urinoir avec joint à lèvres et fixations. Alimentation verticale	34,5 x 26,5 x 44 cm

Options

29706 Paroi de séparation urinoir

SUGGESTIONS



INFORMATIONS SUR LE PRODUIT

Caractéristiques

Urinoir Easy de 34,5 x 26,5 x 44 cm. avec joint à lèvres et fixations. Alimentation supérieure. / 9 kg. / 50 unités par palette.

Garantie

Les produits Gala sont garantis face à tout défaut de fabrication, depuis la date d'acquisition du produit, tant que l'installation ait été effectuée conformément aux instructions d'installation de Gala et en appliquant la normative en vigueur pour les installations électriques et d'assainissement par le personnel autorisé. La période de garantie pour les appareils sanitaires est de 5 ans.

Installation

[Voir manuels d'installation](#)

Entretien

Le nettoyage se fera de préférence avec un détergent liquide et une brosse ou une éponge. Ne pas gratter avec des objets tranchants ou des éponges métalliques. Tous les 6 mois il est recommandé de contrôler les joints d'évacuation et de vérifier qu'ils ne fuient pas.







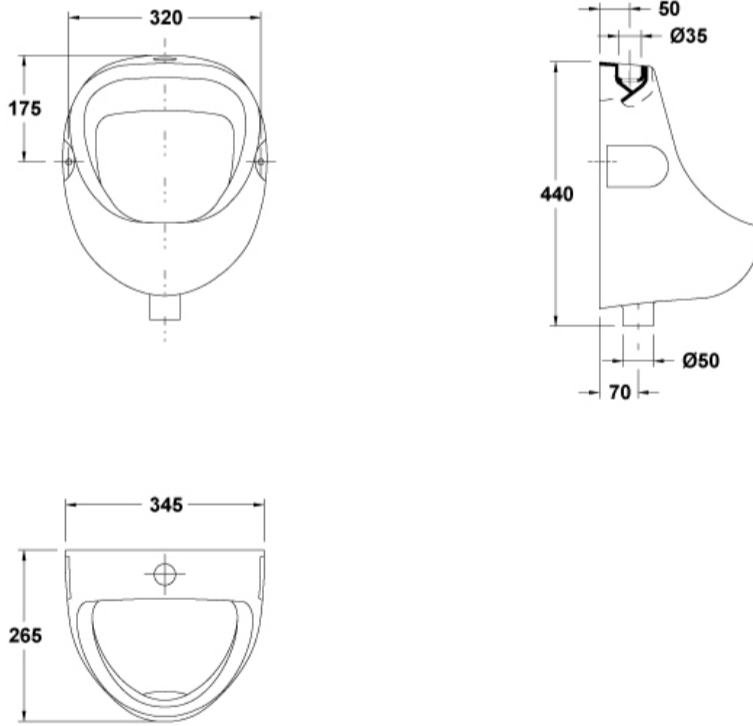



AMBIANCE



DESSINS TECHNIQUES



2D

-  71.45 KB [↓ Urinoir - Técnico \(.AI\)](#)
-  86.43 KB [↓ Urinoir - Técnico \(.DWG\)](#)
-  1.53 MB [↓ Urinoir - Técnico \(.DXF\)](#)
-  86.52 KB [↓ Urinoir - Técnico \(.PDF\)](#)
-  54.22 KB [↓ Urinoir - Vista \(.DWG\)](#)
-  49.79 KB [↓ Urinoir - Vista \(.DXF\)](#)
-  52.47 KB [↓ Urinoir - Vista \(.DWG\)](#)
-  41.1 KB [↓ Urinoir - Vista \(.DXF\)](#)
-  53.47 KB [↓ Urinoir - Vista \(.DWG\)](#)
-  46.13 KB [↓ Urinoir - Vista \(.DXF\)](#)

3D

-  320.92 KB [↓ Urinoir - 3D \(.DWG\)](#)